



■ SALSA

OPIS KONSTRUKCJI

Biurka w systemie SALSA posiadają konstrukcję opartą na lekkim metalowym stelażu. Wszystkie blaty biurek, stołów i dostawek posiadają zaokrąglone narożniki. Elementy systemu SALSA dostępne są w dwóch opcjach: z regulatorami poziomu umożliwiającymi wypoziomowanie w zakresie 2 cm oraz z regulacją wysokości w zakresie 20 cm. Opcja stelaża z regulacją wysokości umożliwia regulację wysokości blatu roboczego w zakresie 65 - 85 cm.

Schemat konstrukcji biurka systemu SALSA przedstawiony jest na poniższym rysunku.

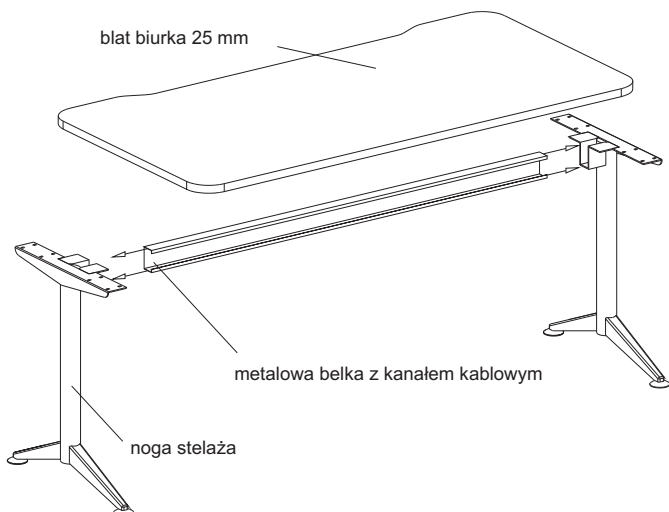

BLATY I ELEMENTY PŁYTOWE

Wykonane z płyty wiórowej trójwarstwowej w klasie higieny E1 pokrytej obustronnie warstwą melaminy o podwyższonej odporności na ścieranie. Wysoka jakość stosowanych płyt gwarantowana jest renomą naszego dostawcy - austriackiej firmy EGGER.

Struktura powierzchni płyt opracowana została specjalnie dla potrzeb mebli biurowych. Powierzchnia jest gładka, pozbawiona porów i posiada właściwości antyrefleksyjne.

Blaty odporne są na działanie wysokich temperatur (do 180 stopni C) oraz nie ulegają przebarwieniu pod działaniem takich substancji jak: tusz do stempli, tłuszcz, soki, kawa, słabe kwasy, środki czystości itp.

Płyty dostępne są w dekorach jednolitych oraz drewnopodobnych zgodnie z wzornikiem dekorów.

Blaty biurek, dostawek i łączników wykonane są z płyt grubości 25 mm. Narożniki blatów zaokrąglone są promieniem 6 cm. Wszystkie wąskie krawędzie wykończone są doklejkami z twardego ABS lub PCV o grubości 2 mm. Krawędzie obrzeży są zaokrąglone promieniem 2 mm. Stosowane obrzeża zapewniają bardzo dobrą odporność na uszkodzenia mechaniczne.

Na specjalne zamówienie dostępna jest za dopłatą opcja blatów pokrytych obustronnie laminatem HPL grubości 0,8 mm.

Z uwagi na wymiary fabryczne formatek laminatu HPL, opcja ta jest dostępna jedynie dla elementów o głębokości do 130 cm.

PRZEPUSTY KABLOWE

W blatach biurek systemu SALSA standardowo nie są nawiercane otwory pod przepusty kablowe. Do doprowadzenia kabli na powierzchnię blatu służy specjalna szczelina wzdłuż tylnej krawędzi blatu. Szczelina umożliwia rozprowadzenie okablowania także po zamontowaniu paneli ścianek. Gniazda elektryczne i sieciowe można montować bezpośrednio na blacie, lub w poziomym kanale kablowym pod blatem biurka.

PANELE ŚCIANEK

Charakterystycznym elementem systemu SALSA są lekkie panele ścianek mocowane bezpośrednio do blatu biurka. Panele są dopasowane pod względem wzorniczym do całego systemu. Wszystkie narożniki ścianek są zaokrąglone, a specjalne uchwyty zapewniają uzyskanie dystansu na rozprowadzenie okablowania.

Panele ścianek dostępne są w dwóch wariantach: z płyty melaminowanej 12 mm (kolor biały, obrzeże jak blat biurka) lub z transparentnego specjalnego tworzywa grubości 4 mm (kolor transparentny biały).

Dla obydwu wariantów ścianek oferowana jest też wersja z listwą na organizery biurowe. Listwa występuje już w komplecie z uchwytami ścianek i mocowana jest do blatu razem ze ścianką.

Na listwie można mocować organizery ze standardowej oferty FURNIKO skatalogowane w dziale elementy uzupełniające.

Na rysunku poniżej przedstawiono sposób mocowania paneli ścianek do blatu biurka w systemie SALSA.

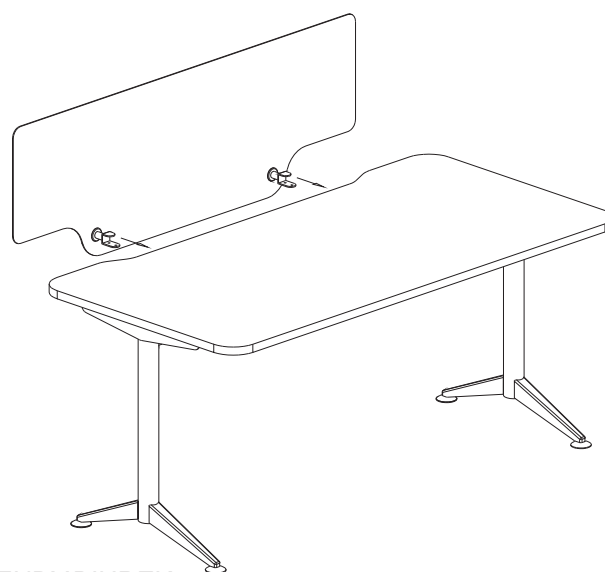

BLENDY BIUREK

Podobnie jak panele ścianek, także blendy frontowe biurek zostały zaprojektowane specjalnie do systemu SALSA.

Blendy dostępne są w dwóch wariantach: z płyty melaminowanej 12 mm (kolor biały, obrzeże jak blat biurka) lub z transparentnego specjalnego tworzywa grubości 4 mm (kolor transparentny biały).

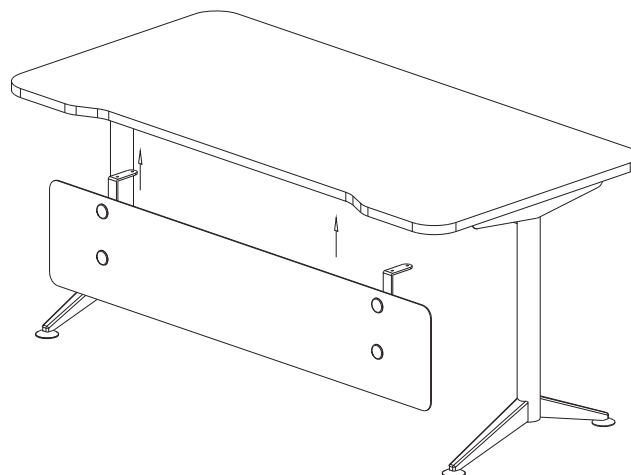

STELAŻE

Stelaż biurek systemu SALSA składa się z metalowych nóg w kształcie odwróconej litery Y połączonych metalową belką spełniającą jednocześnie funkcje poziomego kanału kablowego.

Konstrukcja stelaża zapewnia bardzo dobrą stabilność i sztywność biurka. Stelaż Biurek SALSA dostępny jest w dwóch opcjach: z regulatorami poziomu umożliwiającymi wypoziomowanie w zakresie 2 cm oraz z regulacją wysokości w zakresie 20 cm. Opcja stelaża z regulacją wysokości umożliwia regulację wysokości blatu roboczego w zakresie 65 - 85 cm.

Stelaże biurek malowane są wysokiej jakości ekologicznymi farbami proszkowymi. Stosowane farby posiadają atest higieniczny dopuszczający kontakt malowanych powierzchni z żywnością.

Stelaże w kolorze metalizowanego aluminium M05 - RAL 9006 są pokryte dodatkową warstwą bezbarwnego matowego lakieru nakładanego metodą proszkową. Dzięki temu są wyjątkowo odporne na zarysowania i uszkodzenia mechaniczne, a szlachetna matowa powierzchnia do złudzenia przypomina anodowane aluminium.

ELEMENTY DODATKOWE

Biurka systemu SALSA uzupełnione zostały zestawem dodatkowych dostawek i łączników umożliwiających dowolną i różnorodną konfigurację stanowisk pracy. Dostawki i łączniki montowane są do biurek specjalnymi metalowymi łącznikami.

W ramach systemu SALSA dostępne są też Stoły konferencyjne dopasowane pod względem wzorniczym do pozostałych elementów. Oprócz klasycznych stołów konferencyjnych mamy też do dyspozycji bardzo praktyczne mobilne stoły ze składanymi blatami.

Przy aranżacji stanowisk pracy pomocne też będą mobilne ścianki oddzielające sąsiednie stanowiska. Ścianki występują w dwóch opcjach: jako gładkie panele wykonane z płyty melaminowanej 25 mm oraz z listwami na organizery montowanymi po jednej stronie ścianki.

Kontenery i wózki oraz szafy pasujące pod względem wzorniczym i kolorystycznym do systemu SALSA zostały skatalogowane oddzielnie.

KOLORYSTYKA

kolorystyka		Obrzeża płyt ABS	Blaty, el. płytowe	Stelaże metalowe
P00	biały premium	●	●	
P01	jasno szary	●	●	
P02	antracyt	●	●	
P03	pastelowy seledyn		●	
P04	oliwka		●	
P05	lavenda		●	
P10	brzoza	●	●	
P19	klon jasny	●	●	
P12	dąb rozbielany	●	●	
P13	buk	●	●	
P14	buk bawaria	●	●	
P16	calvados	●	●	
P17	wiśnia	●	●	
P18	wiśnia victoria	●	●	
P20	wiśnia romana	●	●	
P21	orzech dijon	○	○	
P22	orzech aida	●	●	
O20	multiplex (sklejka)	●		
M01	jasno szary RAL 7035			●
M02	szary RAL 7045			●
M03	grafitowy RAL 7024			●
M05	aluminium RAL 9006			●
M11	metalik grafitowy			○

● - standard ○ - opcja dostępna za dopłatą

ELEMENT	WYMIARY	SYMBOL	NAZWA I OPIS
	Szerokość cm	AB01-0	Biurko proste Na stelażu metalowym. Nogi stelaża w kształcie odwróconej litery Y połączone za pomocą metalowej belki z poziomym kanałem kablowym. Regulacja poziomu w zakresie 2 cm.
	80		
	Głębokość cm	AB01-1	Biurko proste Na stelażu metalowym. Nogi stelaża w kształcie odwróconej litery Y połączone za pomocą metalowej belki z poziomym kanałem kablowym. Regulacja wysokości blatu w zakresie 20 cm od 65 do 85 cm.
	80		
	Wysokość cm	72	
Objętość m ³			
	Szerokość cm	AB02-0	Biurko proste Na stelażu metalowym. Nogi stelaża w kształcie odwróconej litery Y połączone za pomocą metalowej belki z poziomym kanałem kablowym. Regulacja poziomu w zakresie 2 cm.
	100		
	Głębokość cm	AB02-1	Biurko proste Na stelażu metalowym. Nogi stelaża w kształcie odwróconej litery Y połączone za pomocą metalowej belki z poziomym kanałem kablowym. Regulacja wysokości blatu w zakresie 20 cm od 65 do 85 cm.
	80		
	Wysokość cm	72	
Objętość m ³			
	Szerokość cm	AB03-0	Biurko proste Na stelażu metalowym. Nogi stelaża w kształcie odwróconej litery Y połączone za pomocą metalowej belki z poziomym kanałem kablowym. Regulacja poziomu w zakresie 2 cm.
	120		
	Głębokość cm	AB03-1	Biurko proste Na stelażu metalowym. Nogi stelaża w kształcie odwróconej litery Y połączone za pomocą metalowej belki z poziomym kanałem kablowym. Regulacja wysokości blatu w zakresie 20 cm od 65 do 85 cm.
	80		
	Wysokość cm	72	
Objętość m ³			
	Szerokość cm	AB04-0	Biurko proste Na stelażu metalowym. Nogi stelaża w kształcie odwróconej litery Y połączone za pomocą metalowej belki z poziomym kanałem kablowym. Regulacja poziomu w zakresie 2 cm.
	140		
	Głębokość cm	AB04-1	Biurko proste Na stelażu metalowym. Nogi stelaża w kształcie odwróconej litery Y połączone za pomocą metalowej belki z poziomym kanałem kablowym. Regulacja wysokości blatu w zakresie 20 cm od 65 do 85 cm.
	80		
	Wysokość cm	72	
Objętość m ³			
	Szerokość cm	AB05-0	Biurko proste Na stelażu metalowym. Nogi stelaża w kształcie odwróconej litery Y połączone za pomocą metalowej belki z poziomym kanałem kablowym. Regulacja poziomu w zakresie 2 cm.
	160		
	Głębokość cm	AB05-1	Biurko proste Na stelażu metalowym. Nogi stelaża w kształcie odwróconej litery Y połączone za pomocą metalowej belki z poziomym kanałem kablowym. Regulacja wysokości blatu w zakresie 20 cm od 65 do 85 cm.
	80		
	Wysokość cm	72	
Objętość m ³			

ELEMENT	WYMIARY	SYMBOL	NAZWA I OPIS
	Szerokość cm	AB06-0	Biurko proste Na stelażu metalowym. Nogi stelaża w kształcie odwróconej litery Y połączone za pomocą metalowej belki z poziomym kanałem kablowym. Regulacja poziomu w zakresie 2 cm.
	180		
	Głębokość cm	AB06-1	Biurko proste Na stelażu metalowym. Nogi stelaża w kształcie odwróconej litery Y połączone za pomocą metalowej belki z poziomym kanałem kablowym. Regulacja wysokości blatu w zakresie 20 cm od 65 do 85 cm.
	80		
	Wysokość cm	72	
	Objętość m ³		
	Szerokość cm	AB07-0	Biurko proste Na stelażu metalowym. Nogi stelaża w kształcie odwróconej litery Y połączone za pomocą metalowej belki z poziomym kanałem kablowym. Regulacja poziomu w zakresie 2 cm.
	200		
	Głębokość cm	AB07-1	Biurko proste Na stelażu metalowym. Nogi stelaża w kształcie odwróconej litery Y połączone za pomocą metalowej belki z poziomym kanałem kablowym. Regulacja wysokości blatu w zakresie 20 cm od 65 do 85 cm..
	80		
	Wysokość cm	72	
	Objętość m ³		
	Szerokość cm	AB11-0	Biurko proste Na stelażu metalowym. Nogi stelaża w kształcie odwróconej litery Y połączone za pomocą metalowej belki z poziomym kanałem kablowym. Regulacja poziomu w zakresie 2 cm.
	80		
	Głębokość cm	AB11-1	Biurko proste Na stelażu metalowym. Nogi stelaża w kształcie odwróconej litery Y połączone za pomocą metalowej belki z poziomym kanałem kablowym. Regulacja wysokości blatu w zakresie 20 cm od 65 do 85 cm.
	60		
	Wysokość cm	72	
	Objętość m ³		
	Szerokość cm	AB12-0	Biurko proste Na stelażu metalowym. Nogi stelaża w kształcie odwróconej litery Y połączone za pomocą metalowej belki z poziomym kanałem kablowym. Regulacja poziomu w zakresie 2 cm.
	100		
	Głębokość cm	AB12-1	Biurko proste Na stelażu metalowym. Nogi stelaża w kształcie odwróconej litery Y połączone za pomocą metalowej belki z poziomym kanałem kablowym. Regulacja wysokości blatu w zakresie 20 cm od 65 do 85 cm.
	60		
	Wysokość cm	72	
	Objętość m ³		
	Szerokość cm	AB13-0	Biurko proste Na stelażu metalowym. Nogi stelaża w kształcie odwróconej litery Y połączone za pomocą metalowej belki z poziomym kanałem kablowym. Regulacja poziomu w zakresie 2 cm.
	120		
	Głębokość cm	AB13-1	Biurko proste Na stelażu metalowym. Nogi stelaża w kształcie odwróconej litery Y połączone za pomocą metalowej belki z poziomym kanałem kablowym. Regulacja wysokości blatu w zakresie 20 cm od 65 do 85 cm.
	60		
	Wysokość cm	72	
	Objętość m ³		

ELEMENT	WYMIARY	SYMBOL	NAZWA I OPIS
	Szerokość cm	AB14-0	Biurko proste Na stelażu metalowym. Nogi stelaża w kształcie odwróconej litery Y połączone za pomocą metalowej belki z poziomym kanałem kablowym. Regulacja poziomu w zakresie 2 cm.
	140		
	Głębokość cm	AB14-1	Biurko proste Na stelażu metalowym. Nogi stelaża w kształcie odwróconej litery Y połączone za pomocą metalowej belki z poziomym kanałem kablowym. Regulacja wysokości blatu w zakresie 20 cm od 65 do 85 cm.
	60		
	Wysokość cm	72	
Objętość m ³			
	Szerokość cm	AB15-0	Biurko proste Na stelażu metalowym. Nogi stelaża w kształcie odwróconej litery Y połączone za pomocą metalowej belki z poziomym kanałem kablowym. Regulacja poziomu w zakresie 2 cm..
	160		
	Głębokość cm	AB15-1	Biurko proste Na stelażu metalowym. Nogi stelaża w kształcie odwróconej litery Y połączone za pomocą metalowej belki z poziomym kanałem kablowym. Regulacja wysokości blatu w zakresie 20 cm od 65 do 85 cm.
	60		
	Wysokość cm	72	
Objętość m ³			
	Szerokość cm	AB21-0/L	Biurko narożne Na stelażu metalowym. Nogi stelaża w kształcie odwróconej litery Y połączone za pomocą metalowej belki z poziomym kanałem kablowym. Regulacja poziomu w zakresie 2 cm..
	140/80		
	Głębokość cm	AB21-1/L	Biurko narożne Na stelażu metalowym. Nogi stelaża w kształcie odwróconej litery Y połączone za pomocą metalowej belki z poziomym kanałem kablowym. Regulacja wysokości blatu w zakresie 20 cm od 65 do 85 cm.
	120/60		
	Wysokość cm	72	
Objętość m ³			
	Szerokość cm	AB21-0/P	Biurko narożne Na stelażu metalowym. Nogi stelaża w kształcie odwróconej litery Y połączone za pomocą metalowej belki z poziomym kanałem kablowym. Regulacja poziomu w zakresie 2 cm..
	140/80		
	Głębokość cm	AB21-1/P	Biurko narożne Na stelażu metalowym. Nogi stelaża w kształcie odwróconej litery Y połączone za pomocą metalowej belki z poziomym kanałem kablowym. Regulacja wysokości blatu w zakresie 20 cm od 65 do 85 cm.
	120/60		
	Wysokość cm	72	
Objętość m ³			
	Szerokość cm	AB22-0/L	Biurko narożne Na stelażu metalowym. Nogi stelaża w kształcie odwróconej litery Y połączone za pomocą metalowej belki z poziomym kanałem kablowym. Regulacja poziomu w zakresie 2 cm..
	160/80		
	Głębokość cm	AB22-1/L	Biurko narożne Na stelażu metalowym. Nogi stelaża w kształcie odwróconej litery Y połączone za pomocą metalowej belki z poziomym kanałem kablowym. Regulacja wysokości blatu w zakresie 20 cm od 65 do 85 cm.
	120/60		
	Wysokość cm	72	
Objętość m ³			

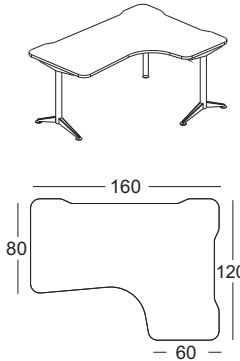
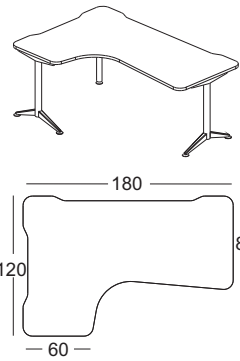
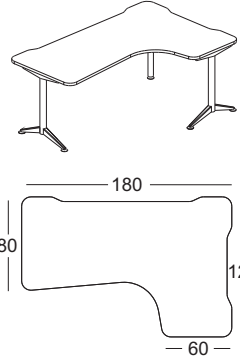
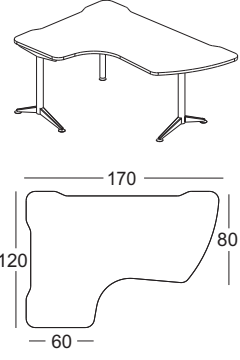
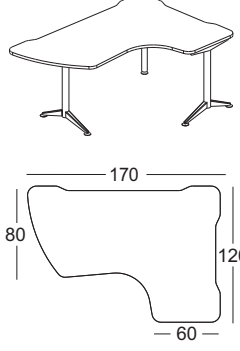

ELEMENT	WYMIARY	SYMBOL	NAZWA I OPIS
	Szerokość cm	AB22-0/P	Biurko narożne Na stelażu metalowym. Nogi stelaża w kształcie odwróconej litery Y połączone za pomocą metalowej belki z poziomym kanałem kablowym. Regulacja poziomu w zakresie 2 cm..
	160/80		
	Głębokość cm	AB22-1/P	Biurko narożne Na stelażu metalowym. Nogi stelaża w kształcie odwróconej litery Y połączone za pomocą metalowej belki z poziomym kanałem kablowym. Regulacja wysokości blatu w zakresie 20 cm od 65 do 85 cm.
	120/60		
Wysokość cm	72		
Objętość m ³			
	Szerokość cm	AB23-0/L	Biurko narożne Na stelażu metalowym. Nogi stelaża w kształcie odwróconej litery Y połączone za pomocą metalowej belki z poziomym kanałem kablowym. Regulacja poziomu w zakresie 2 cm..
	180/80		
	Głębokość cm	AB23-1/L	Biurko narożne Na stelażu metalowym. Nogi stelaża w kształcie odwróconej litery Y połączone za pomocą metalowej belki z poziomym kanałem kablowym. Regulacja wysokości blatu w zakresie 20 cm od 65 do 85 cm.
	120/60		
Wysokość cm	72		
Objętość m ³			
	Szerokość cm	AB23-0/P	Biurko narożne Na stelażu metalowym. Nogi stelaża w kształcie odwróconej litery Y połączone za pomocą metalowej belki z poziomym kanałem kablowym. Regulacja poziomu w zakresie 2 cm..
	180/80		
	Głębokość cm	AB23-1/P	Biurko narożne Na stelażu metalowym. Nogi stelaża w kształcie odwróconej litery Y połączone za pomocą metalowej belki z poziomym kanałem kablowym. Regulacja wysokości blatu w zakresie 20 cm od 65 do 85 cm.
	120/60		
Wysokość cm	72		
Objętość m ³			
	Szerokość cm	AB31-0/L	Biurko narożne profilowane Na stelażu metalowym. Nogi stelaża w kształcie odwróconej litery Y połączone za pomocą metalowej belki z poziomym kanałem kablowym. Regulacja poziomu w zakresie 2 cm..
	170/80		
	Głębokość cm	AB31-1/L	Biurko narożne profilowane Na stelażu metalowym. Nogi stelaża w kształcie odwróconej litery Y połączone za pomocą metalowej belki z poziomym kanałem kablowym. Regulacja wysokości blatu w zakresie 20 cm od 65 do 85 cm.
	120/60		
Wysokość cm	72		
Objętość m ³			
	Szerokość cm	AB31-0/P	Biurko narożne profilowane Na stelażu metalowym. Nogi stelaża w kształcie odwróconej litery Y połączone za pomocą metalowej belki z poziomym kanałem kablowym. Regulacja poziomu w zakresie 2 cm..
	170/80		
	Głębokość cm	AB31-1/P	Biurko narożne profilowane Na stelażu metalowym. Nogi stelaża w kształcie odwróconej litery Y połączone za pomocą metalowej belki z poziomym kanałem kablowym. Regulacja wysokości blatu w zakresie 20 cm od 65 do 85 cm.
	120/60		
Wysokość cm	72		
Objętość m ³			

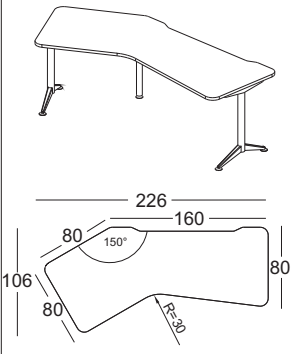
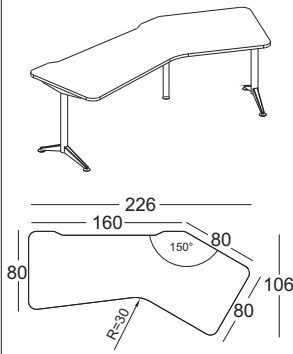
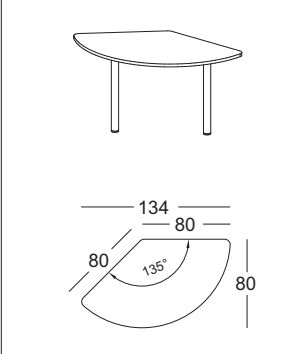
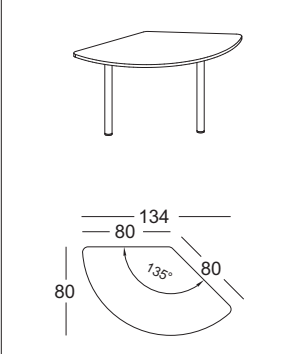
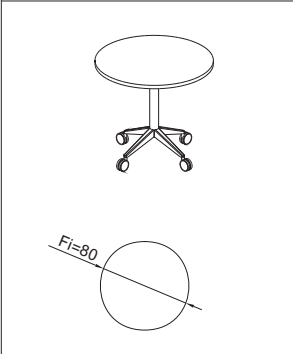
ELEMENT	WYMIARY	SYMBOL	NAZWA I OPIS
	Szerokość cm	AB32-0/L	Biurko narożne profilowane Na stelażu metalowym. Nogi stelaża w kształcie odwróconej litery Y połączone za pomocą metalowej belki z poziomym kanałem kablowym. Regulacja poziomu w zakresie 2 cm..
	190/80		
	Głębokość cm	AB32-1/L	Biurko narożne profilowane Na stelażu metalowym. Nogi stelaża w kształcie odwróconej litery Y połączone za pomocą metalowej belki z poziomym kanałem kablowym. Regulacja wysokości blatu w zakresie 20 cm od 65 do 85 cm.
	120/60		
Wysokość cm	72		
Objętość m ³			
	Szerokość cm	AB32-0/P	Biurko narożne profilowane Na stelażu metalowym. Nogi stelaża w kształcie odwróconej litery Y połączone za pomocą metalowej belki z poziomym kanałem kablowym. Regulacja poziomu w zakresie 2 cm..
	190/80		
	Głębokość cm	AB32-1/P	Biurko narożne profilowane Na stelażu metalowym. Nogi stelaża w kształcie odwróconej litery Y połączone za pomocą metalowej belki z poziomym kanałem kablowym. Regulacja wysokości blatu w zakresie 20 cm od 65 do 85 cm.
	120/60		
Wysokość cm	72		
Objętość m ³			
	Szerokość cm	AB41-0	Biurko narożne 120° Na stelażu metalowym. Nogi stelaża w kształcie odwróconej litery Y połączone za pomocą metalowej belki z poziomym kanałem kablowym. Regulacja poziomu w zakresie 2 cm.
	120/80		
	Głębokość cm	AB41-1	Biurko narożne 120° Na stelażu metalowym. Nogi stelaża w kształcie odwróconej litery Y połączone za pomocą metalowej belki z poziomym kanałem kablowym. Regulacja wysokości blatu w zakresie 20 cm od 65 do 85 cm.
	120/80		
Wysokość cm	72		
Objętość m ³			
	Szerokość cm	AB61-0/L	Biurko narożne 150° Na stelażu metalowym. Nogi stelaża w kształcie odwróconej litery Y połączone za pomocą metalowej belki z poziomym kanałem kablowym. Regulacja poziomu w zakresie 2 cm.
	140/80		
	Głębokość cm	AB61-1/L	Biurko narożne 150° Na stelażu metalowym. Nogi stelaża w kształcie odwróconej litery Y połączone za pomocą metalowej belki z poziomym kanałem kablowym. Regulacja wysokości blatu w zakresie 20 cm od 65 do 85 cm.
	80/80		
Wysokość cm	72		
Objętość m ³			
	Szerokość cm	AB61-0/P	Biurko narożne 150° Na stelażu metalowym. Nogi stelaża w kształcie odwróconej litery Y połączone za pomocą metalowej belki z poziomym kanałem kablowym. Regulacja poziomu w zakresie 2 cm.
	140/80		
	Głębokość cm	AB61-1/P	Biurko narożne 150° Na stelażu metalowym. Nogi stelaża w kształcie odwróconej litery Y połączone za pomocą metalowej belki z poziomym kanałem kablowym. Regulacja wysokości blatu w zakresie 20 cm od 65 do 85 cm.
	80/80		
Wysokość cm	72		
Objętość m ³			

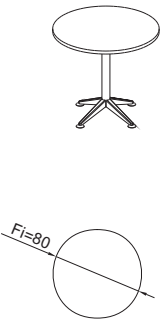
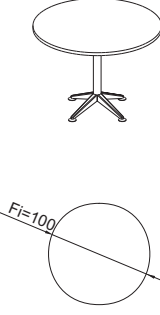
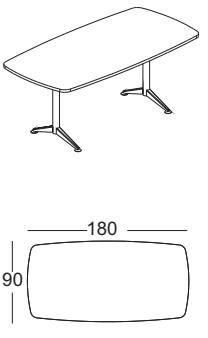
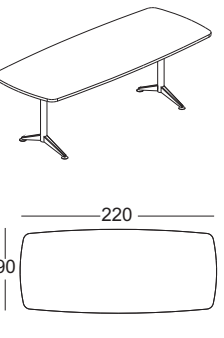
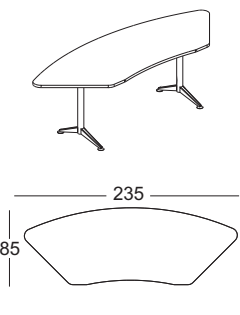
ELEMENT	WYMIARY	SYMBOL	NAZWA I OPIS
	Szerokość cm	AB62-0/L	Biurko narożne 150° Na stelażu metalowym. Nogi stelaża w kształcie odwróconej litery Y połączone za pomocą metalowej belki z poziomym kanałem kablowym. Regulacja poziomu w zakresie 2 cm.
	160/80		
	Głębokość cm	AB62-1/L	Biurko narożne 150° Na stelażu metalowym. Nogi stelaża w kształcie odwróconej litery Y połączone za pomocą metalowej belki z poziomym kanałem kablowym. Regulacja wysokości blatu w zakresie 20 cm od 65 do 85 cm.
	80/80		
	Wysokość cm		
72	AB62-0/P	Biurko narożne 150° Na stelażu metalowym. Nogi stelaża w kształcie odwróconej litery Y połączone za pomocą metalowej belki z poziomym kanałem kablowym. Regulacja poziomu w zakresie 2 cm.	
Objętość m ³			
	Szerokość cm	AB62-1/P	Biurko narożne 150° Na stelażu metalowym. Nogi stelaża w kształcie odwróconej litery Y połączone za pomocą metalowej belki z poziomym kanałem kablowym. Regulacja wysokości blatu w zakresie 20 cm od 65 do 85 cm.
	160/80		
	Głębokość cm	AD11-0/L	Dostawka do biurka 3/8 koła Nogi rurowe fi 50 mm. Regulacja poziomu w zakresie 2 cm.
	80/80		
	Wysokość cm		
72	AD11-0/P	Dostawka do biurka 3/8 koła Nogi rurowe fi 50 mm. Regulacja poziomu w zakresie 2 cm.	
Objętość m ³			
	Szerokość cm	AD11-1/L	Dostawka do biurka 3/8 koła Nogi rurowe fi 50 mm. Regulacja wysokości blatu w zakresie 20 cm od 65 do 85 cm.
	80		
	Głębokość cm	AD11-1/P	Dostawka do biurka 3/8 koła Nogi rurowe fi 50 mm. Regulacja wysokości blatu w zakresie 20 cm od 65 do 85 cm.
	80		
	Wysokość cm		
72	AS51	Mobilny stolik okrągły fi 80 Kółka fi 80 w tym dwa z hamulcem.	
Objętość m ³			
	Szerokość cm	AD11-1/P	Dostawka do biurka 3/8 koła Nogi rurowe fi 50 mm. Regulacja poziomu w zakresie 2 cm.
	80		
	Głębokość cm	AS51	Mobilny stolik okrągły fi 80 Kółka fi 80 w tym dwa z hamulcem.
	80		
	Wysokość cm		
72	AS51	Mobilny stolik okrągły fi 80 Kółka fi 80 w tym dwa z hamulcem.	
Objętość m ³			
	Szerokość cm	AS51	Mobilny stolik okrągły fi 80 Kółka fi 80 w tym dwa z hamulcem.
	80		
	Głębokość cm	AS51	Mobilny stolik okrągły fi 80 Kółka fi 80 w tym dwa z hamulcem.
	80		
	Wysokość cm		
72	AS51	Mobilny stolik okrągły fi 80 Kółka fi 80 w tym dwa z hamulcem.	
Objętość m ³			

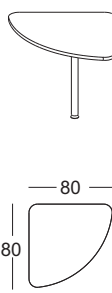
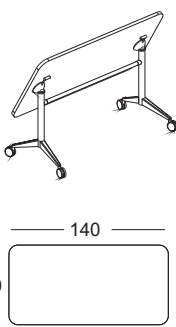
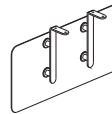
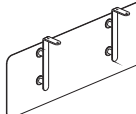
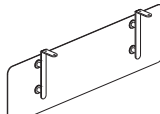
ELEMENT	WYMIARY	SYMBOL	NAZWA I OPIS
	<p>Szerokość cm</p> <p>80</p> <p>Głębokość cm</p> <p>80</p> <p>Wysokość cm</p> <p>72</p> <p>Objętość m³</p>	AS61	<p>Stolik okrągły fi 80 Stelaż Kolumnowy na stopach salsa. Regulacja poziomu w zakresie 2 cm.</p>
	<p>Szerokość cm</p> <p>100</p> <p>Głębokość cm</p> <p>100</p> <p>Wysokość cm</p> <p>72</p> <p>Objętość m³</p>	AS62	<p>Stolik okrągły fi 100 Stelaż Kolumnowy na stopach salsa. Regulacja poziomu w zakresie 2 cm.</p>
	<p>Szerokość cm</p> <p>180</p> <p>Głębokość cm</p> <p>90</p> <p>Wysokość cm</p> <p>72</p> <p>Objętość m³</p>	AS71	<p>Stół konferencyjny Stelaż salsa. Regulacja poziomu w zakresie 2 cm.</p>
	<p>Szerokość cm</p> <p>220</p> <p>Głębokość cm</p> <p>90</p> <p>Wysokość cm</p> <p>72</p> <p>Objętość m³</p>	AS72	<p>Stół konferencyjny Stelaż salsa. Regulacja poziomu w zakresie 2 cm.</p>
	<p>Szerokość cm</p> <p>235</p> <p>Głębokość cm</p> <p>85</p> <p>Wysokość cm</p> <p>72</p> <p>Objętość m³</p>	AS81	<p>Element stołu konferencyjnego segmentowego Stelaż salsa. Regulacja poziomu w zakresie 2 cm.</p>

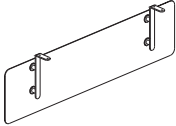
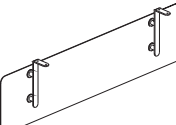
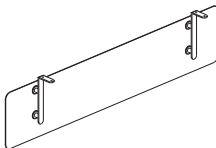
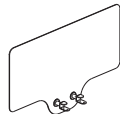
ELEMENT	WYMIARY	SYMBOL	NAZWA I OPIS
	Szerokość cm	AS82	Łącznik stołu segmentowego i biurek Noga rurowa fi 50 mm. Regulacja poziomu w zakresie 2 cm.
	80		
	Głębokość cm		
	80		
	Wysokość cm		
72			
Objętość m ³			
	Szerokość cm	AS91	Stół konferencyjny ze składanym blatem Stelaż Salsa na kółkach fi 80, dwa kółka z hamulcem.
	140		
	Głębokość cm		
	70		
	Wysokość cm		
72			
Objętość m ³			
	Szerokość cm	AM11-0	Blenda biurka "100" Wykonana z płyty melaminowanej 12 mm koloru białego. Mocowana za pomocą metalowych łączników.
	60		
	Głębokość cm		
	12/4		
	Wysokość cm		
33			
Objętość m ³		AM11-1	Blenda biurka "100" Wykonana z transparentnego mlecznego tworzywa grubości 4 mm. Mocowana za pomocą metalowych łączników.
60			
Głębokość cm			
12/4			
Wysokość cm			
33			
Objętość m ³			
	Szerokość cm	AM12-0	Blenda biurka "120" Wykonana z płyty melaminowanej 12 mm koloru białego. Mocowana za pomocą metalowych łączników.
	80		
	Głębokość cm		
	12/4		
	Wysokość cm		
33			
Objętość m ³		AM12-1	Blenda biurka "120" Wykonana z transparentnego mlecznego tworzywa grubości 4 mm. Mocowana za pomocą metalowych łączników.
80			
Głębokość cm			
12/4			
Wysokość cm			
33			
Objętość m ³			
	Szerokość cm	AM13-0	Blenda biurka "140" Wykonana z płyty melaminowanej 12 mm koloru białego. Mocowana za pomocą metalowych łączników.
	100		
	Głębokość cm		
	12/4		
	Wysokość cm		
33			
Objętość m ³		AM13-1	Blenda biurka "140" Wykonana z transparentnego mlecznego tworzywa grubości 4 mm. Mocowana za pomocą metalowych łączników.
100			
Głębokość cm			
12/4			
Wysokość cm			
33			
Objętość m ³			

ELEMENT	WYMIARY	SYMBOL	NAZWA I OPIS
	Szerokość cm	AM14-0	Blenda biurka "160" Wykonana z płyty melaminowanej 12 mm koloru białego. Mocowana za pomocą metalowych łączników.
	120		
	Głębokość cm	AM14-1	Blenda biurka "160" Wykonana z transparentnego mlecznego tworzywa grubości 4 mm. Mocowana za pomocą metalowych łączników.
	12/4		
	Wysokość cm		
33			
Objętość m ³			
	Szerokość cm	AM15-0	Blenda biurka "180" Wykonana z płyty melaminowanej 12 mm koloru białego. Mocowana za pomocą metalowych łączników.
	140		
	Głębokość cm	AM15-1	Blenda biurka "180" Wykonana z transparentnego mlecznego tworzywa grubości 4 mm. Mocowana za pomocą metalowych łączników.
	12/4		
	Wysokość cm		
33			
Objętość m ³			
	Szerokość cm	AM16-0	Blenda biurka "200" Wykonana z płyty melaminowanej 12 mm koloru białego. Mocowana za pomocą metalowych łączników.
	160		
	Głębokość cm	AM16-1	Blenda biurka "200" Wykonana z transparentnego mlecznego tworzywa grubości 4 mm. Mocowana za pomocą metalowych łączników.
	12/4		
	Wysokość cm		
33			
Objętość m ³			
	Szerokość cm	AM51-0	Panel ścianki do biurka "100" Wykonany z płyty melaminowanej 12 mm koloru białego. Mocowany za pomocą metalowych uchwytów do blatu biurka.
	80		
	Głębokość cm	AM51-1	Panel ścianki do biurka "100" Wykonany z transparentnego mlecznego tworzywa grubości 4 mm. Mocowany za pomocą metalowych uchwytów do blatu biurka.
	12/4		
	Wysokość cm		
48			
Objętość m ³			
	Szerokość cm	AM52-0	Panel ścianki do biurka "120" Wykonany z płyty melaminowanej 12 mm koloru białego. Mocowany za pomocą metalowych uchwytów do blatu biurka.
	100		
	Głębokość cm	AM52-1	Panel ścianki do biurka "120" Wykonany z transparentnego mlecznego tworzywa grubości 4 mm. Mocowany za pomocą metalowych uchwytów do blatu biurka.
	12/4		
	Wysokość cm		
48			
Objętość m ³			

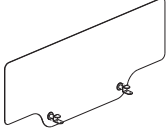
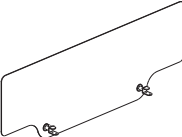
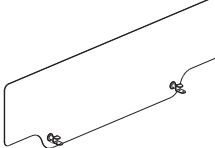
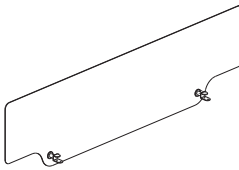
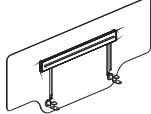
ELEMENT	WYMIARY	SYMBOL	NAZWA I OPIS
	Szerokość cm	AM53-0	Panel ścianki do biurka "140" Wykonany z płyty melaminowanej 12 mm koloru białego. Mocowany za pomocą metalowych uchwytych do blatu biurka.
	120		
	Głębokość cm	AM53-1	Panel ścianki do biurka "140" Wykonany z transparentnego mlecznego tworzywa grubości 4 mm. Mocowany za pomocą metalowych uchwytych do blatu biurka.
	12/4		
	Wysokość cm		
48			
Objętość m ³			
	Szerokość cm	AM54-0	Panel ścianki do biurka "160" Wykonany z płyty melaminowanej 12 mm koloru białego. Mocowany za pomocą metalowych uchwytych do blatu biurka.
	140		
	Głębokość cm	AM54-1	Panel ścianki do biurka "160" Wykonany z transparentnego mlecznego tworzywa grubości 4 mm. Mocowany za pomocą metalowych uchwytych do blatu biurka.
	12/4		
	Wysokość cm		
48			
Objętość m ³			
	Szerokość cm	AM55-0	Panel ścianki do biurka "180" Wykonany z płyty melaminowanej 12 mm koloru białego. Mocowany za pomocą metalowych uchwytych do blatu biurka.
	160		
	Głębokość cm	AM55-1	Panel ścianki do biurka "180" Wykonany z transparentnego mlecznego tworzywa grubości 4 mm. Mocowany za pomocą metalowych uchwytych do blatu biurka.
	12/4		
	Wysokość cm		
48			
Objętość m ³			
	Szerokość cm	AM56-0	Panel ścianki do biurka "200" Wykonany z płyty melaminowanej 12 mm koloru białego. Mocowany za pomocą metalowych uchwytych do blatu biurka.
	180		
	Głębokość cm	AM56-1	Panel ścianki do biurka "200" Wykonany z transparentnego mlecznego tworzywa grubości 4 mm. Mocowany za pomocą metalowych uchwytych do blatu biurka.
	12/4		
	Wysokość cm		
48			
Objętość m ³			
	Szerokość cm	AM63-0	Panel ścianki z listwą na organizery do biurka "140" Wykonany z płyty melaminowanej 12 mm koloru białego. Mocowany za pomocą metalowych uchwytych do blatu biurka.
	120		
	Głębokość cm	AM63-1	Panel ścianki z listwą na organizery do biurka "140" Wykonany z transparentnego mlecznego tworzywa grubości 4 mm. Mocowany za pomocą metalowych uchwytych do blatu biurka.
	12/4		
	Wysokość cm		
48			
Objętość m ³			

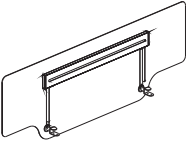
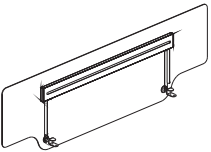
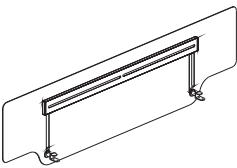
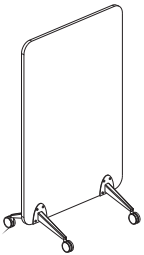
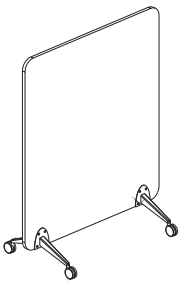
ELEMENT	WYMIARY	SYMBOL	NAZWA I OPIS
	Szerokość cm	AM64-0	Panel ścianki z listwą na organizery do biurka "160" Wykonany z płyty melaminowanej 12 mm koloru białego. Mocowany za pomocą metalowych uchwytów do blatu biurka.
	140		
	Głębokość cm	AM64-1	Panel ścianki z listwą na organizery do biurka "160" Wykonany z transparentnego mlecznego tworzywa grubości 4 mm. Mocowany za pomocą metalowych uchwytów do blatu biurka.
	12/4		
	Wysokość cm		
48			
Objętość m ³			
	Szerokość cm	AM65-0	Panel ścianki z listwą na organizery do biurka "180" Wykonany z płyty melaminowanej 12 mm koloru białego. Mocowany za pomocą metalowych uchwytów do blatu biurka.
	160		
	Głębokość cm	AM65-1	Panel ścianki z listwą na organizery do biurka "180" Wykonany z transparentnego mlecznego tworzywa grubości 4 mm. Mocowany za pomocą metalowych uchwytów do blatu biurka.
	12/4		
	Wysokość cm		
48			
Objętość m ³			
	Szerokość cm	AM66-0	Panel ścianki z listwą na organizery do biurka "200" Wykonany z płyty melaminowanej 12 mm koloru białego. Mocowany za pomocą metalowych uchwytów do blatu biurka.
	180		
	Głębokość cm	AM66-1	Panel ścianki z listwą na organizery do biurka "200" Wykonany z transparentnego mlecznego tworzywa grubości 4 mm. Mocowany za pomocą metalowych uchwytów do blatu biurka.
	12/4		
	Wysokość cm		
48			
Objętość m ³			
	Szerokość cm	AP11-0	Ścianka mobilna Wykonana z płyty melaminowanej 25 mm. Stelaż na kółkach fi 80, dwa kółka z hamulcem.
	100		
	Głębokość cm	AP11-1	Ścianka mobilna z listwami na organizery Wykonana z płyty melaminowanej 25 mm. Stelaż na kółkach fi 80, dwa kółka z hamulcem. Wyposażenie: 1 półka szklana, 1 organizer na płyty CD, 1 wieszak.
	60		
	Wysokość cm		
160			
Objętość m ³			
	Szerokość cm	AP12-0	Ścianka mobilna Wykonana z płyty melaminowanej 25 mm. Stelaż na kółkach fi 80, dwa kółka z hamulcem.
	130		
	Głębokość cm	AP12-1	Ścianka mobilna z listwami na organizery Wykonana z płyty melaminowanej 25 mm. Stelaż na kółkach fi 80, dwa kółka z hamulcem. Wyposażenie: 1 półka szklana, 1 organizer na płyty CD, 1 wieszak.
	60		
	Wysokość cm		
160			
Objętość m ³			